

Nur für den Innenbereich.

Um Gefahren zu vermeiden, darf das äussere flexible Kabel dieser Leuchte bei Beschädigung nur vom Hersteller oder einem Vertriebshändler bzw. einer ähnlich qualifizierten Person ausgetauscht werden

Die Lichtquelle dieser ist nicht austauschbar; sobald die Lichtquelle ihre Lebensdauer erreicht hat muss die komplette Leuchte ersetzt werden.



ABB-1



ABB-2-A Beton

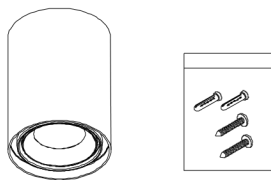
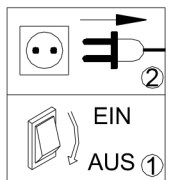

ABB-2-B Holzplatte

Darauf achten, dass die Dicke der Holzplatte mindestens 5 mm beträgt

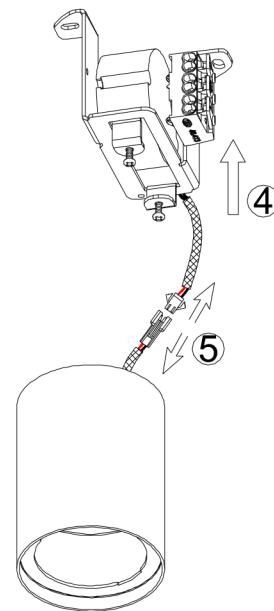
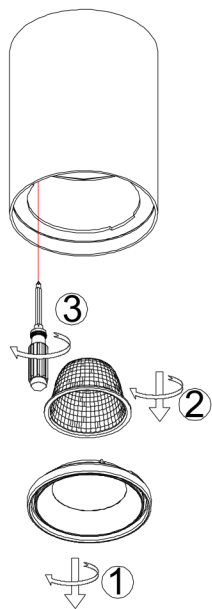

ABB-3

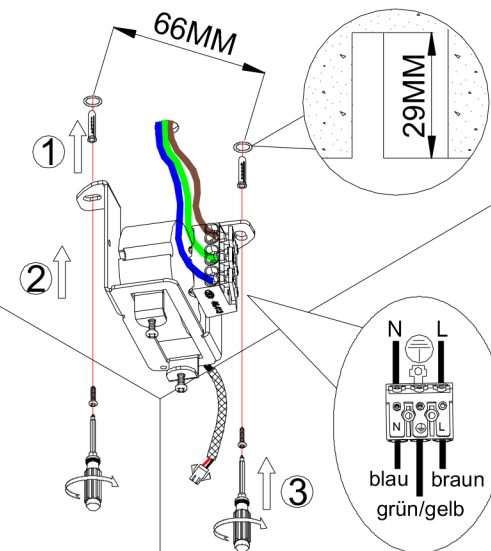

ABB-4

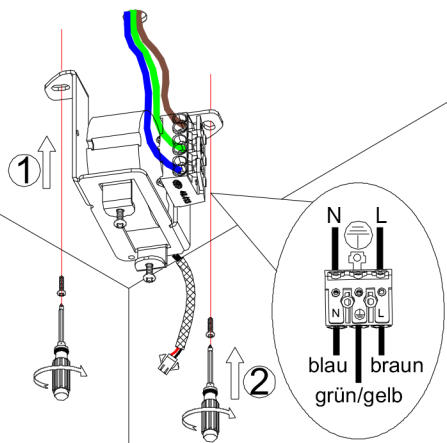

ABB-5

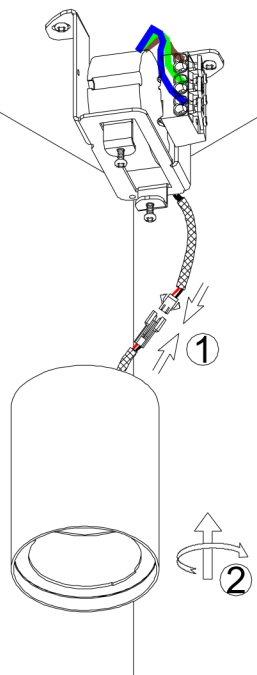
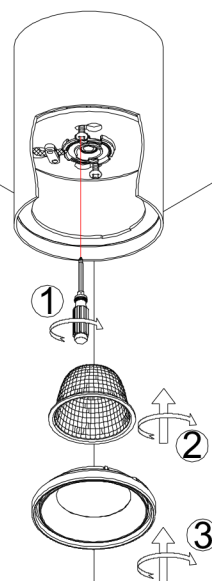